

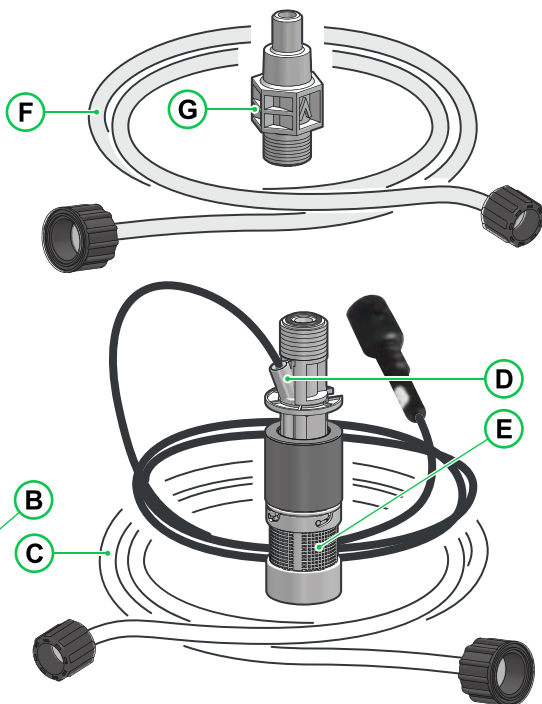

206.0480.0

# VCO / VCL

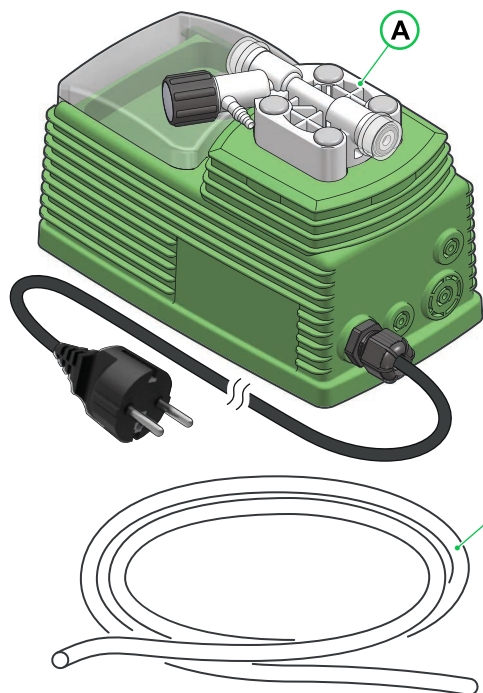

- IT**
- A. Corpo pompa
  - B. Tubo di sfiato (MORBIDO)
  - C. Tubo di aspirazione (MORBIDO)
  - D. Sonda di livello
  - E. Filtro di fondo
  - F. Tubo di mandata (RIGIDO)
  - G. Valvola di iniezione

- DE**
- A. Pumpenkörper
  - B. Entlüftungrohr (WEICH)
  - C. Saugrohr (WEICH)
  - D. Füllstandssonde
  - E. Hintergrundfilter
  - F. Einlassrohr (STARR)
  - G. Einspritzventil

- EN**
- A. Pump body
  - B. Vent pipe (SOFT)
  - C. Suction pipe (SOFT)
  - D. Level probe
  - E. Bottom filter
  - F. Delivery pipe (RIGID)
  - G. Injection valve

- ES**
- A. Cuerpo bomba
  - B. Tubo de ventilación (BLANDO)
  - C. Tubo de aspiración (BLANDO)
  - D. Sonda de nivel
  - E. Filtro de fondo
  - F. Tubo de impulsión (RÍGIDO)
  - G. Válvula de inyección

- FR**
- A. Corps de pompe
  - B. Tuyau d'évent (SOUPLE)
  - C. Tuyau d'aspiration (SOUPLE)
  - D. Sonde de niveau
  - E. Filtre de fond
  - F. Tuyau de refoulement (RIGIDE)
  - G. Vanne d'injection

- PL**
- A. Korpus pompy
  - B. Rura odpowietrzająca (ELASTYCZNA)
  - C. Rura zasysania (ELASTYCZNA)
  - D. Sonda poziomu
  - E. Filtr ssący
  - F. Rura tłoczenia (SZTYWNA)
  - G. Zawór wtryskowy

1

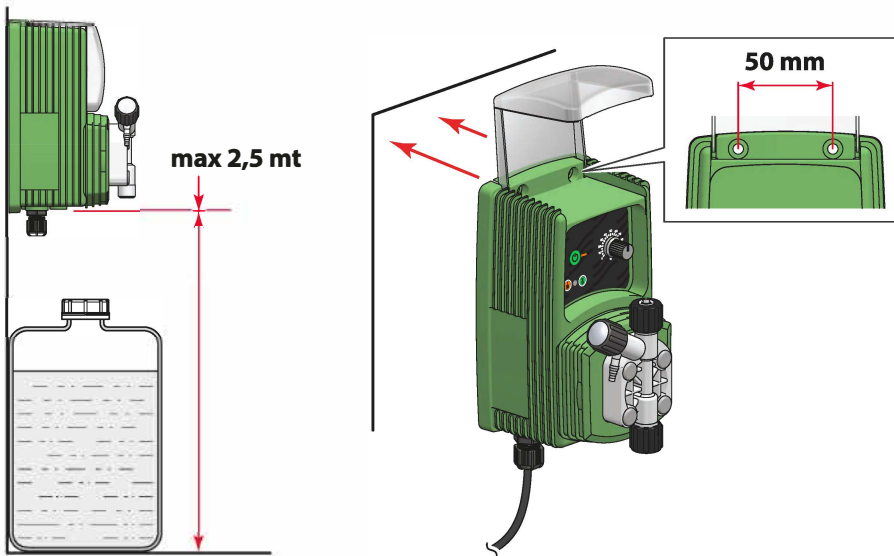

2

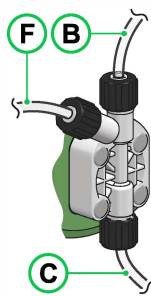
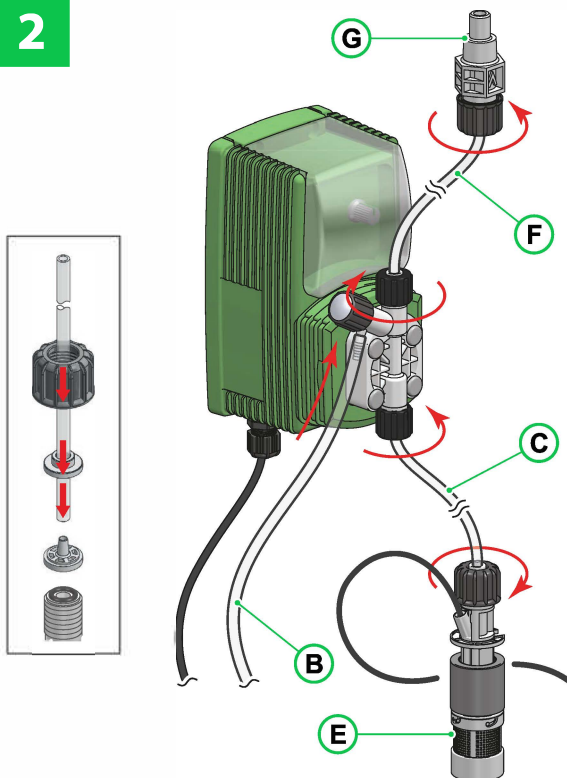

- IT** Corpo pompa autosurgente
- DE** Selbstspülender Pumpenkörper
- EN** Self-purging pump body
- ES** Cuerpo bomba con autopurgado
- FR** Corps de pompe Autopurge
- PL** Korpus pompy samoczyszczania

**IT**

- B. Tubo di sfiato (MORBIDO)
- C. Tubo di aspirazione (MORBIDO)
- F. Tubo di mandata (RIGIDO)

**DE**

- B. Entlüftungsrohr (WEICH)
- C. Saugrohr (WEICH)
- F. Einlassrohr (STARR)

**EN**

- B. Vent pipe (SOFT)
- C. Suction pipe (SOFT)
- F. Delivery pipe (RIGID)

**ES**

- B. Tubo de ventilación (BLANDO)
- C. Tubo de aspiración (BLANDO)
- F. Tubo de impulsión (RIGIDO)

**FR**

- B. Tuyau d'évent (SOUPLE)
- C. Tuyau d'aspiration (SOUPLE)
- F. Tuyau de refoulement (RIGIDE)

**PL**

- B. Rura odpowietrzająca (ELASTYCZNA)
- C. Rura zasysania (ELASTYCZNA)
- F. Rura tłoczenia (SZTYWNA)

# 3

**IT**

Verificare la corrispondenza dell'alimentazione con l'etichetta laterale.

**DE**

Prüfen Sie, ob das Angebot mit dem seitlichen Etikett übereinstimmt.

**EN**

Check that the power supply matches the side label.

**ES**

Verificar la correspondencia de la alimentación con la etiqueta lateral.

**FR**

Vérifier la correspondance de l'alimentation avec l'étiquette latérale.

**PL**

Sprawdzić, czy podłączone zasilanie jest zgodne z boczną etykietą.

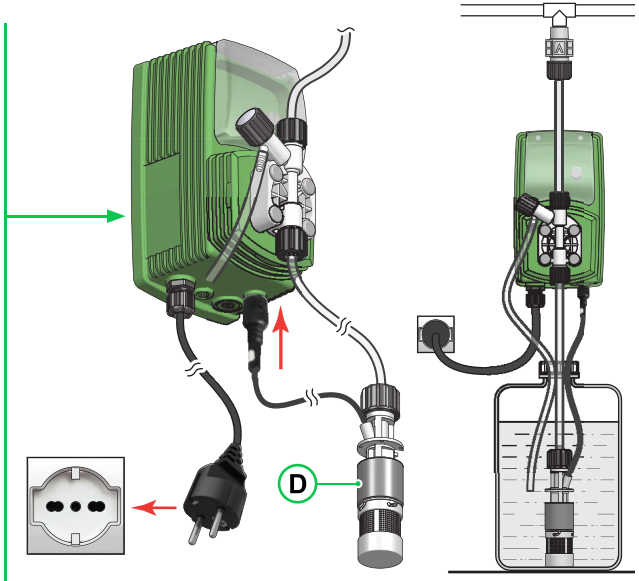

# 4

## VCO

**IT** Regolazione portata

**ES** Ajuste caudal

**DE** Einstellung der Flussrate

**FR** Réglage du débit

**EN** Flow rate adjustment

**PL** Regulacja przepływu

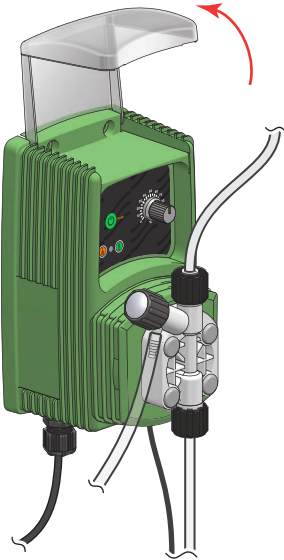

**1s** ON/OFF

**3s** MODE

**STATUS LED**

**1/10 MODE**

**DOSING**

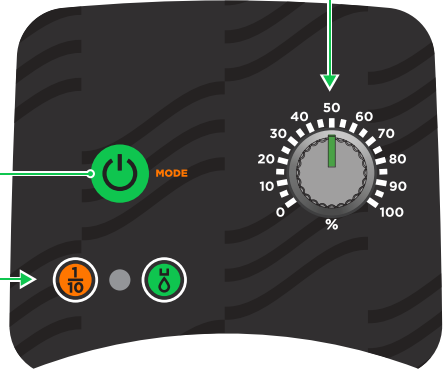

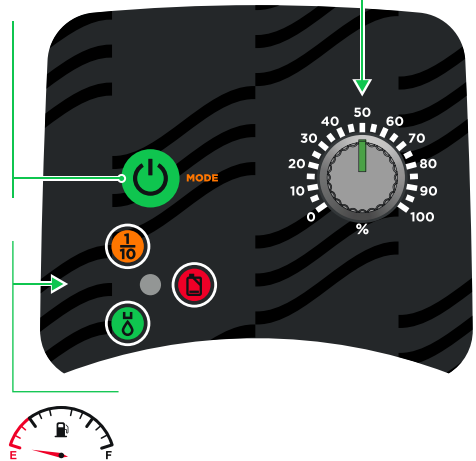
**IT** Regolazione portata**ES** Ajuste caudal**DE** Einstellung der Flussrate**FR** Réglage du débit**EN** Flow rate adjustment**PL** Regulacja przepływu
**1s ON/OFF**
**3s MODE**
**STATUS LED**
**1/10 MODE**
**DOSING**
**TANK EMPTY**
**IT** Pericolo

Il produttore della pompa dosatrice non può essere ritenuto responsabile per danni a persone o cose causate da cattiva installazione o uso errato della pompa dosatrice!

**DE** Gefahr

Der Hersteller der Dosierpumpe kann nicht für Personen- oder Sachschäden haftbar gemacht werden, die durch unsachgemäße Installation oder falsche Verwendung der Dosierpumpe entstehen!

**EN** Danger

The dosing pump manufacturer cannot be held liable for damage to persons or property caused by improper installation or use of the dosing pump!

**ES** Peligro

¡El fabricante de la bomba dosificadora no puede ser considerado responsable por daños a personas o cosas causadas por una mala instalación o uso incorrecto de a bomba dosificadora!

**FR** Danger

Le fabricant de la pompe ne peut pas être retenu pour responsable des dommages corporels ou matériels causés par une mauvaise installation ou une utilisation erronée de la pompe doseuse !

**PL** Niebezpieczeństwo

Producent pompy dozującej nie ponosi odpowiedzialności za szkody na osobach lub mieniu spowodowane nieprawidłową instalacją lub niewłaściwą obsługą pompy dozującej!

**IT** Attenzione

Indossare i dispositivi di sicurezza atti alla prevenzione e protezione da infortuni causati dal contatto con prodotti chimici durante le fasi di installazione e manutenzione.

**DE** Achtung

Tragen Sie eine Sicherheitsausrüstung, um Verletzungen durch den Kontakt mit Chemikalien während der Installation und Wartung zu vermeiden und sich davor zu schützen.

**EN** Warning

Wear safety equipment to prevent and protect against accidents caused by contact with chemicals during installation and maintenance.

**ES** Atención

Utilizar los dispositivos de seguridad aptos para la prevención y protección contra lesiones causadas por el contacto con productos químicos durante las fases de instalación y mantenimiento.

**FR** Attention

Porter les équipements de sécurité prévus pour la prévention et la protection des accidents causés par le contact avec des produits chimiques pendant les phases d'installation et d'entretien.

**PL** Uwaga

Należy stosować środki ochrony zapobiegające i zabezpieczające przed wypadkami spowodowanymi przez kontakt z produktami chemicznymi podczas faz instalacji i konserwacji.

DOWNLOAD  
MANUAL

**IT** La pompa dosatrice è destinata al dosaggio di prodotti chimici.**DE** Die Dosierpumpe ist für die Dosierung von Chemikalien bestimmt.**EN** The dosing pump is intended for dosing chemicals.**ES** La bomba dosificadora está destinada a la dosificación de productos químicos.**FR** La pompe doseuse s'occupe du dosage de produits chimiques.**PL** Pompa dozująca przeznaczona jest do dozowania produktów chemicznych.